

C-06

アントラー II (ハネ付)

500 基本 A 型

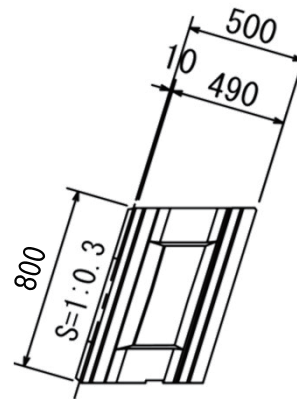
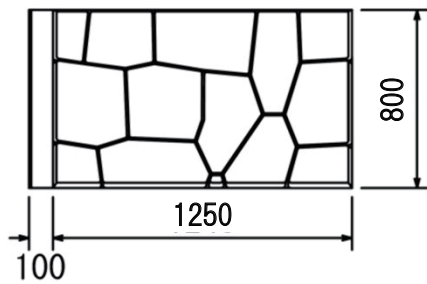
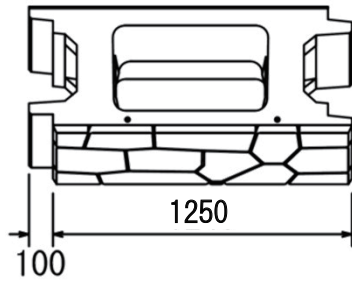

左端用

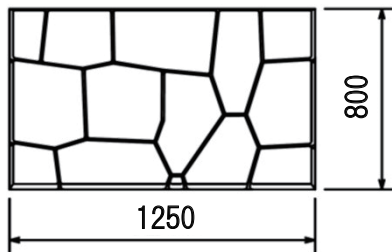

水抜き型

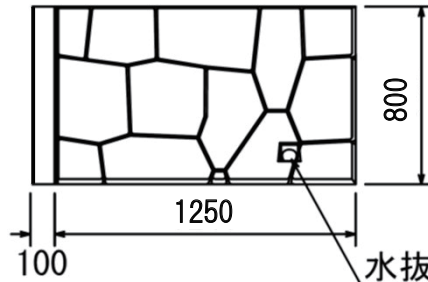

水抜きパイプ
φ65

500 縦半 B 型

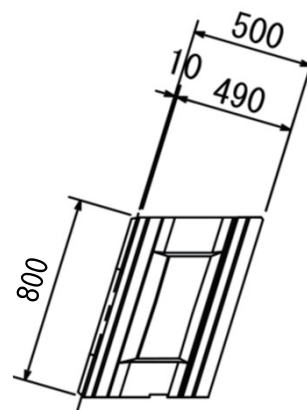
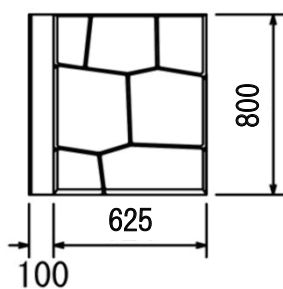
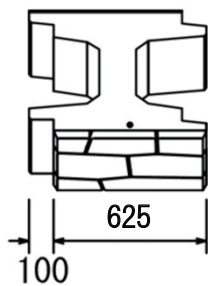

500 横半C型

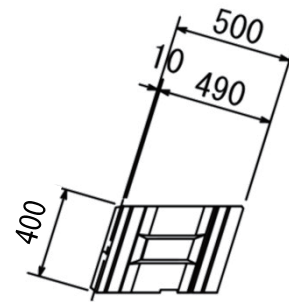
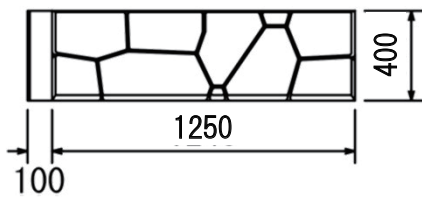
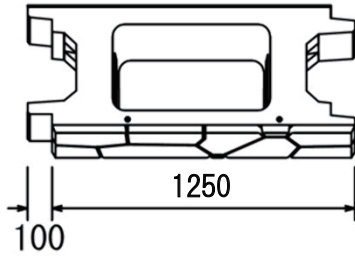

500 1/4 D型

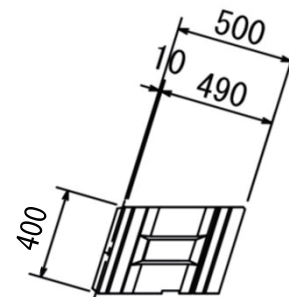
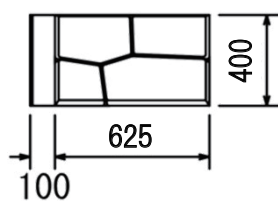
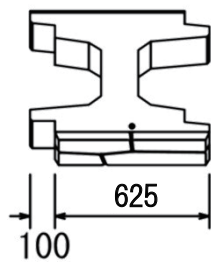

C-06

アントラー II (ハネ付)

550 基本A型

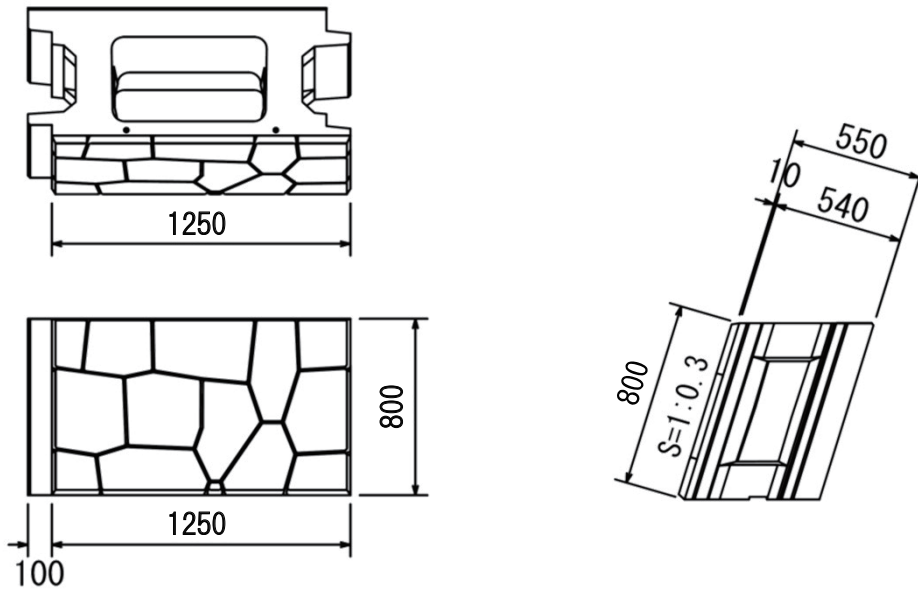

左端用

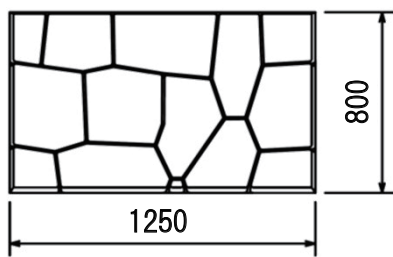

水抜き型

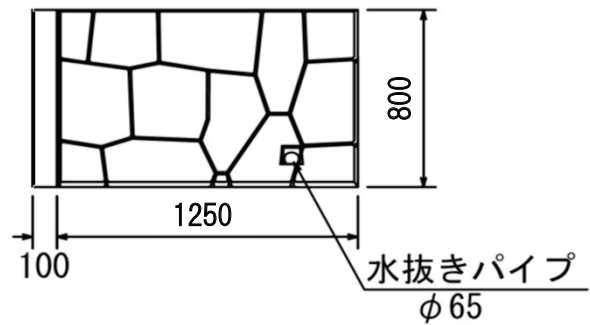

550 縦半B型

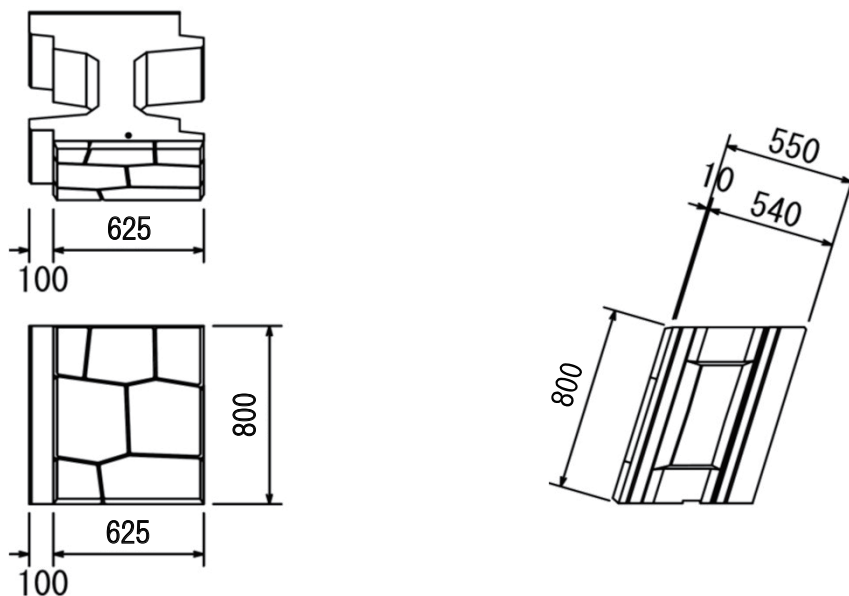

550 横半C型

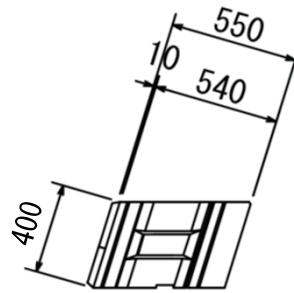
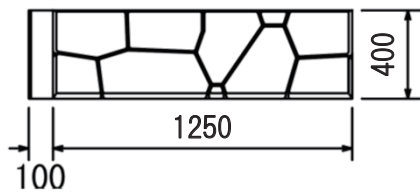
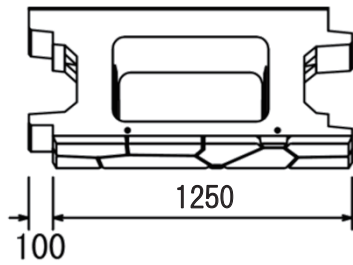

550 1/4 D型

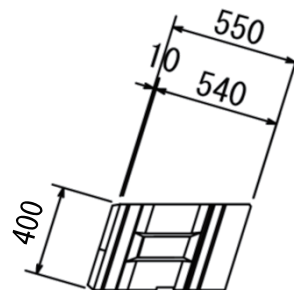
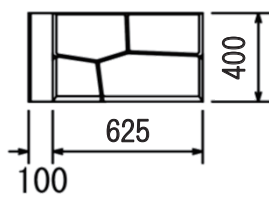
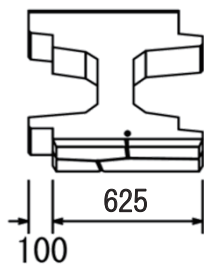

諸元表

規格	寸法(mm)			中詰めコンクリート		参考質量 (kg)	
	幅	高	控長	(m ³ /個)	(m ³ /m ²)		
500	基本A型	1,250	800	500	0.252	0.252	603
	縦半B型	625	800	500	0.112	0.224	333
	横半C型	1,250	400	500	0.118	0.236	319
	1/4 D型	625	400	500	0.053	0.212	173
550	基本A型	1,250	800	550	0.252	0.252	718
	縦半B型	625	800	550	0.112	0.224	391
	横半C型	1,250	400	550	0.118	0.236	376
	1/4 D型	625	400	550	0.053	0.212	202

※ 基本A型には水抜きパイプ (Φ65) 内蔵型もあります。

基本A型は、ロックアウト加工によりΦ65より大きいパイプを設置できます。

A～Dの各型には、左端凹部のない左端用製品もあります。

500 基礎盤

基本型

(5分用)

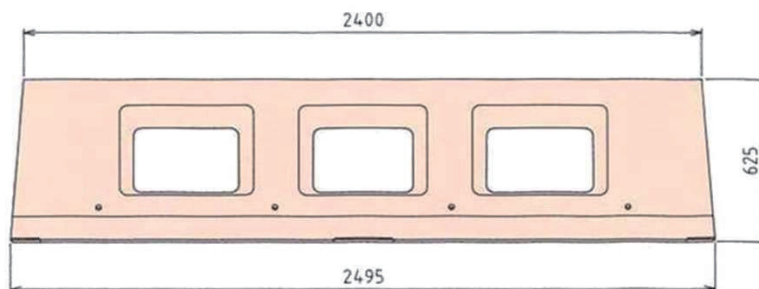

3/4型

(5分用)

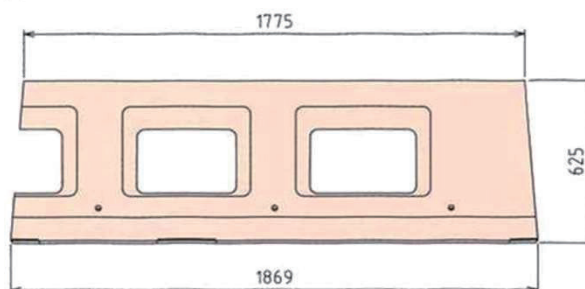

1/2型

(5分用)

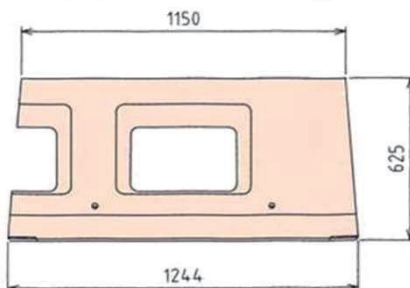

5分水平

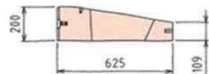

4分水平

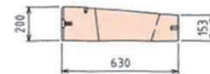

3分水平

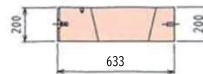

5分勾配

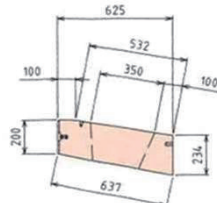

4分勾配



3分勾配

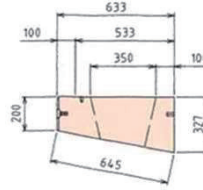

諸元表

規格		寸法(mm)				中詰めコンクリート (m ³)	参考質量 (kg/個)
		幅	前面高	後面高	長さ		
500 基本型	5分水平	625	200	109	2,495	0.064	421
	5分勾配	625	200	234	2,495	0.084	594
	4分水平	630	200	153	2,495	0.073	471
	4分勾配	630	200	279	2,495	0.093	646
	3分水平	633	200	200	2,495	0.079	529
	3分勾配	633	200	327	2,495	0.097	708

C-27

アントラーⅡ

350 基本A型

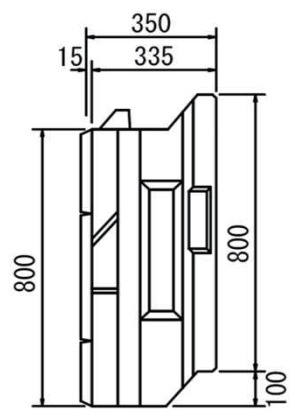
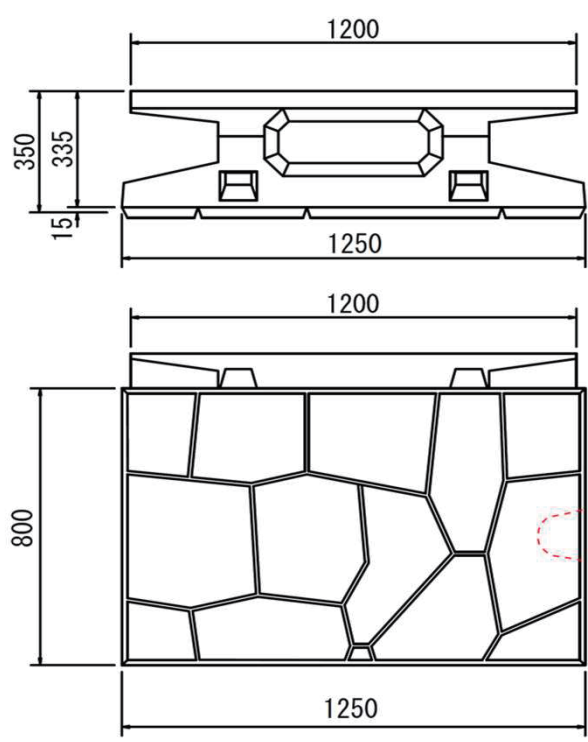

350 縦半B型

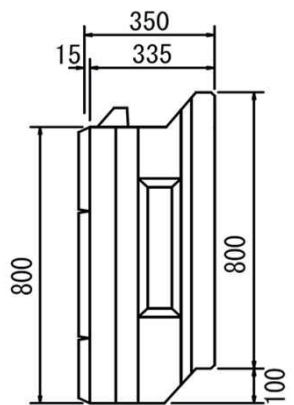
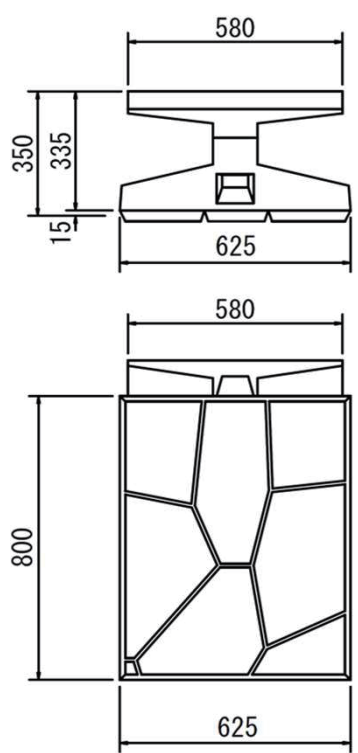

規格	胴込め量 (m ³ /m ²)	参考質量 (kg/個)
基本A型	0.134	519
縦半B型	0.071	249

350 横半C型

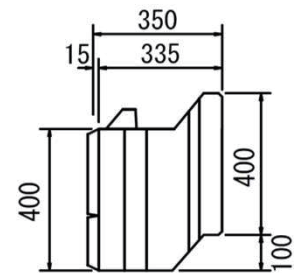
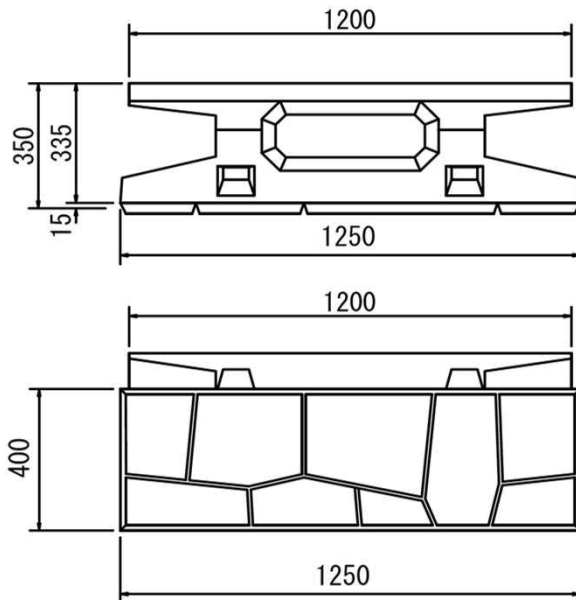

350 1/4 D型

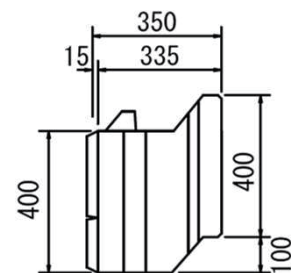
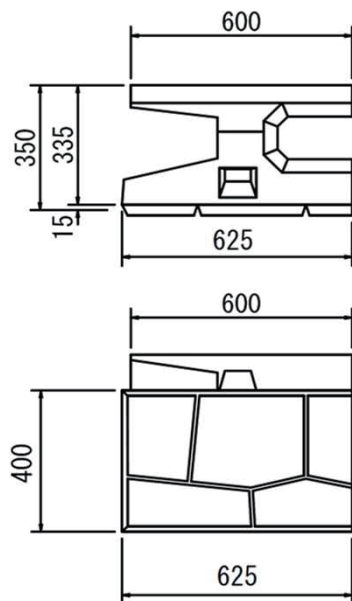

規格	胴込め量 (m^3/m^2)	参考質量 (kg/個)
横半C型	0.060	276
1/4 D型	0.030	138

C-27

アントラー II

450 基本 A 型

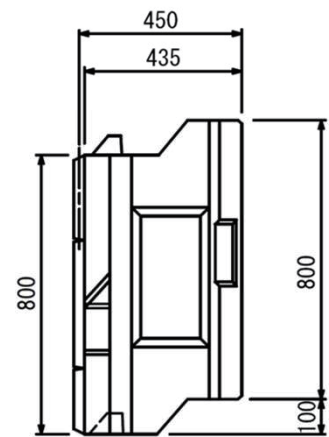
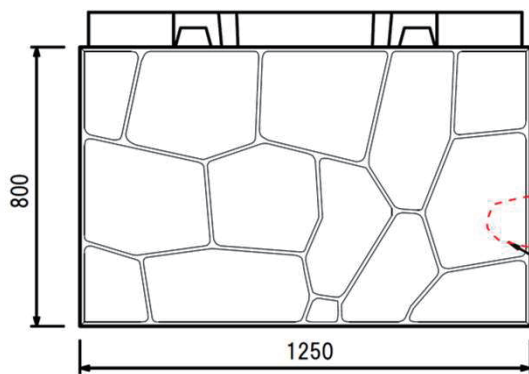
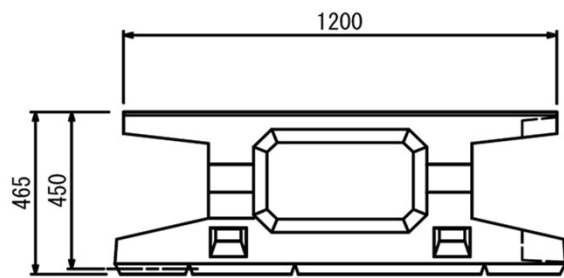

450 縦半 B 型

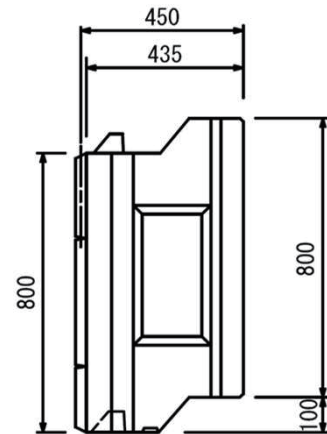
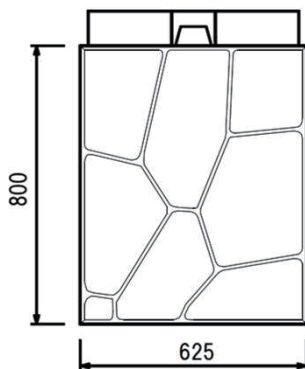
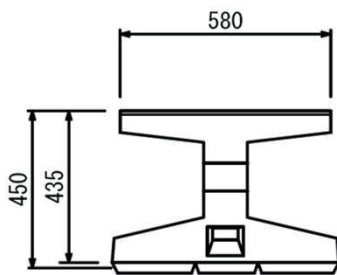

規格	胴込め量 (m^3/m^2)	参考質量 (kg/個)
基本 A 型	0.224	545
縦半 B 型	0.116	261

450 横半C型

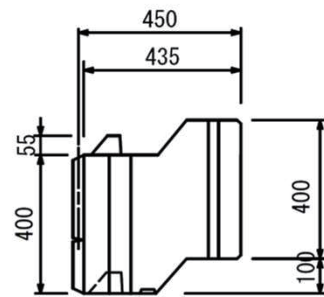
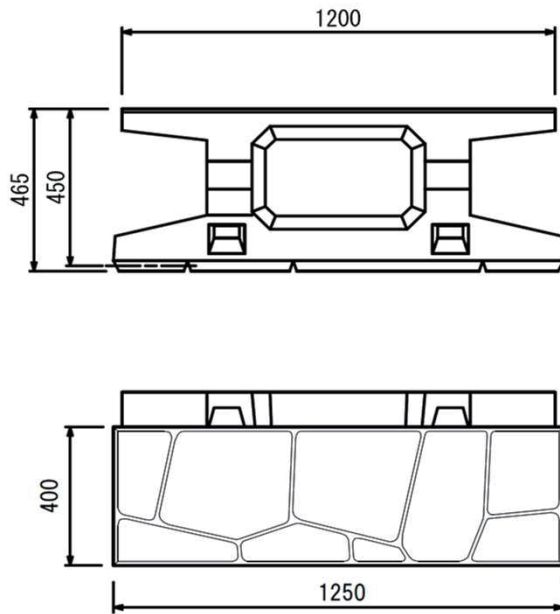

450 1/4 D型

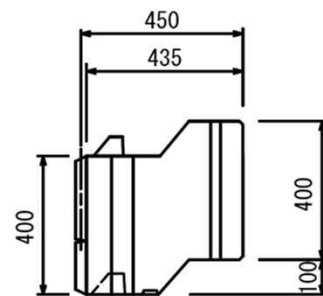
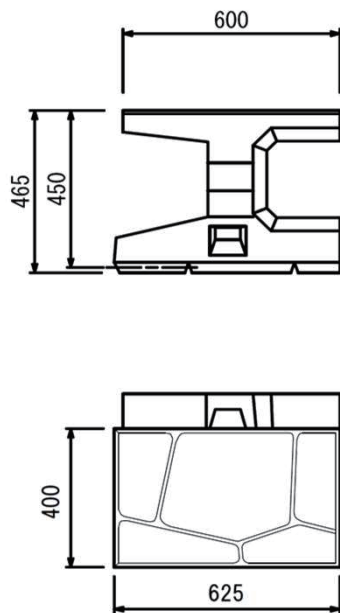

規格	胴込め量 (m^3/m^2)	参考質量 (kg/個)
横半C型	0.101	293
1/4 D型	0.050	146

450 基礎盤

基本型
(5分用)

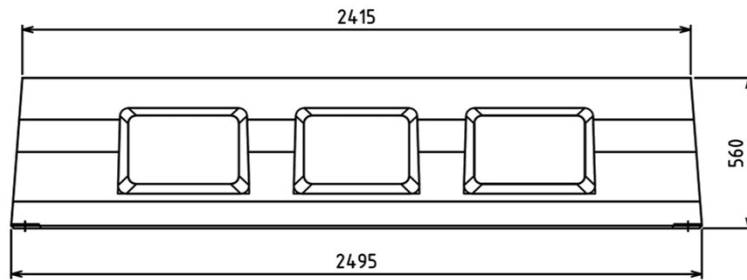

3/4型
(5分用)

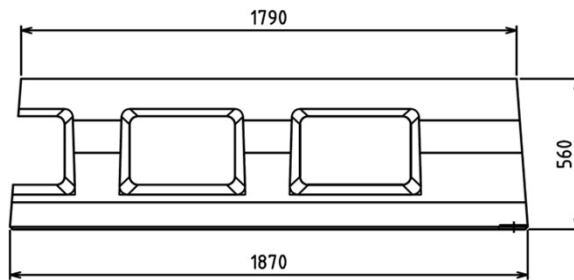

1/2型
(5分用)

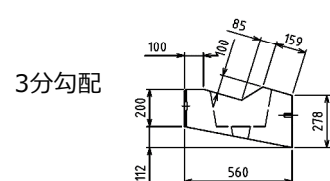
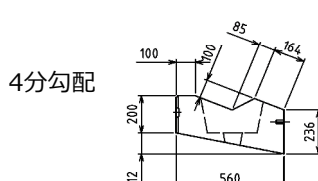
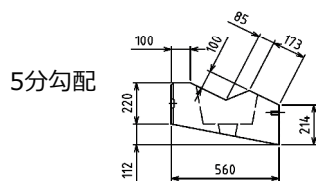
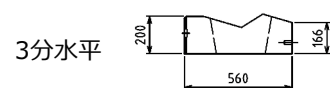
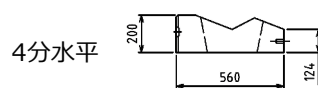
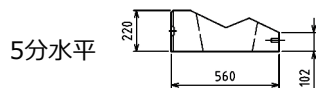
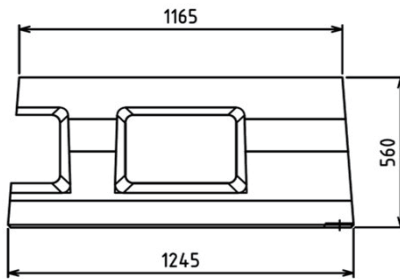

※ 石張り製品にも使用出来ます。

諸元表

規格		寸法(mm)				中詰めコンクリート (m ³)	参考質量 (kg/個)
		幅	前面高	後面高	長さ		
450 基本型	5分水平	560	220	102	2,495	0.062	398
	5分勾配	560	220	214	2,495	0.065	572
	4分水平	560	200	124	2,495	0.062	386
	4分勾配	560	200	236	2,495	0.065	559
	3分水平	560	200	166	2,495	0.069	426
	3分勾配	560	200	278	2,495	0.072	599

350 基本A型

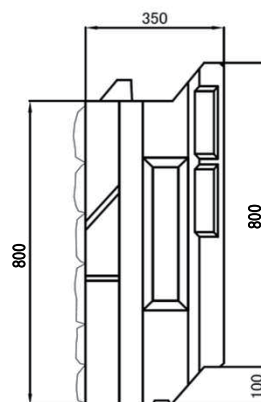
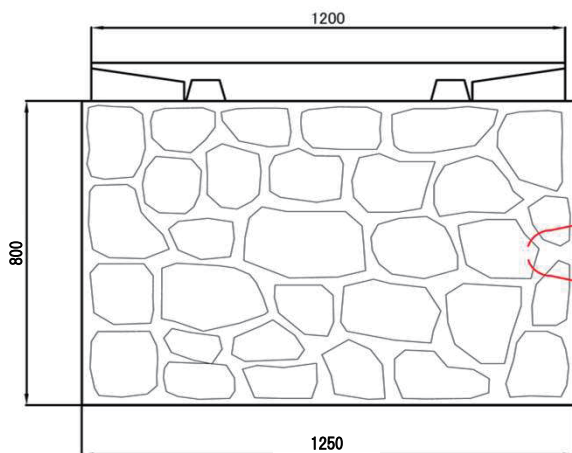
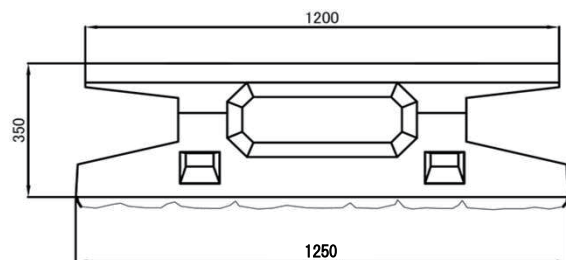

350 縦半B型

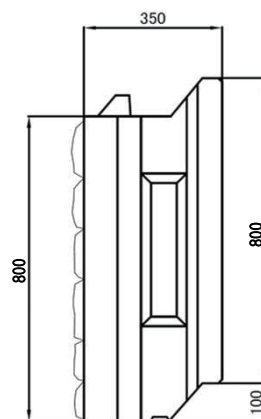
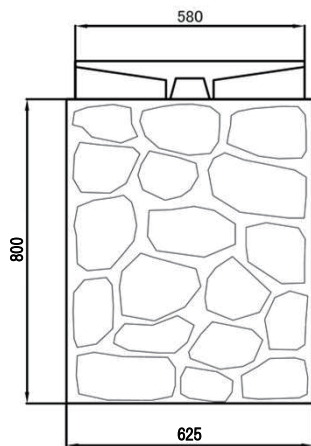
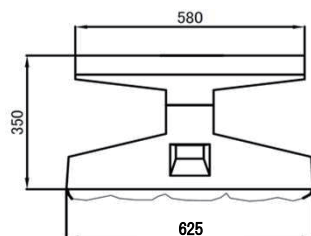

規格	胴込め量 (m^3/m^2)	参考質量 (kg/個)
基本A型	0.134	559
縦半B型	0.071	269

C-27

アントラー II (石張り)

350 横半C型

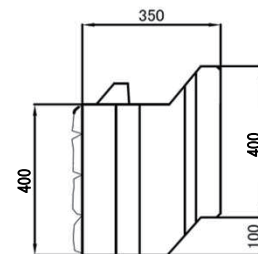
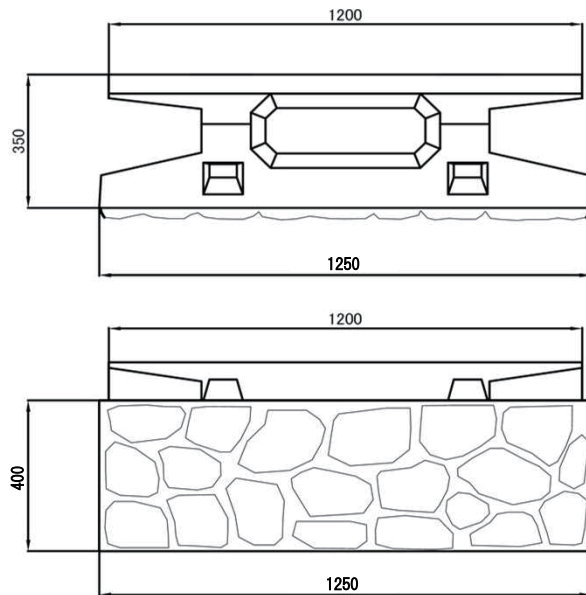

350 1/4D型

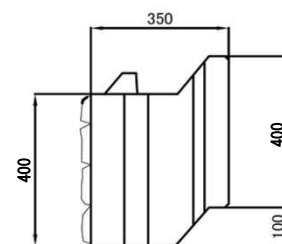
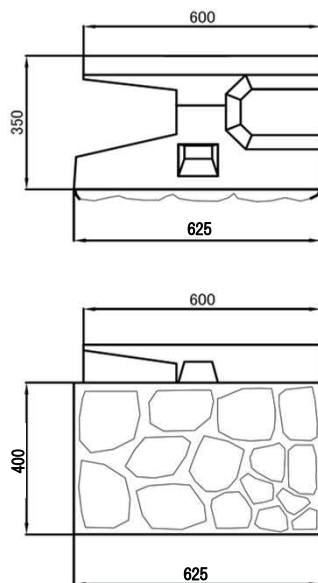

規格	胴込め量 (m^3/m^2)	参考質量 (kg/個)
横半C型	0.060	295
1/4 D型	0.030	148

C-27

アントラー II (石張り)

450 基本A型

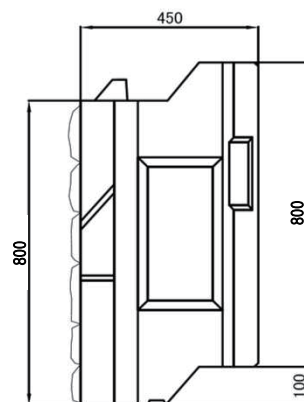
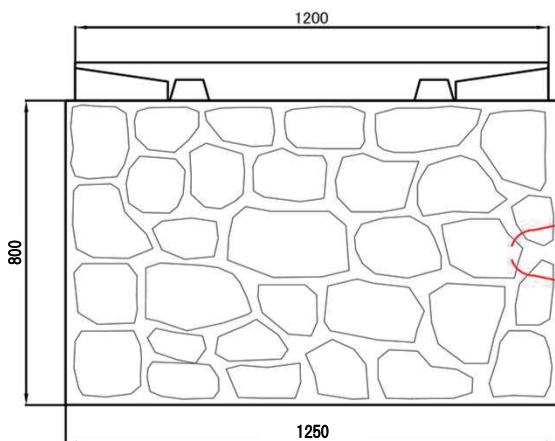
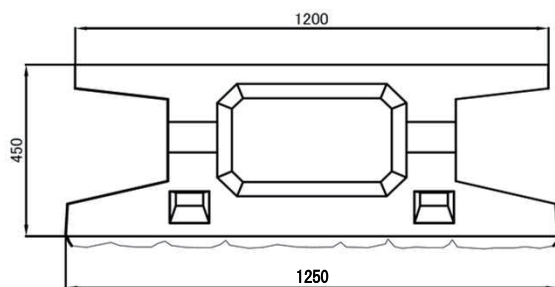

450 縦半B型

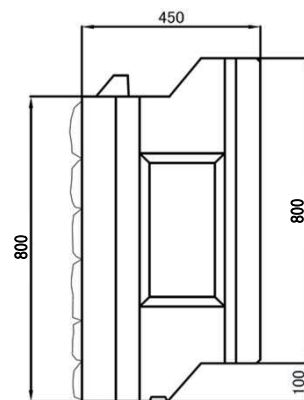
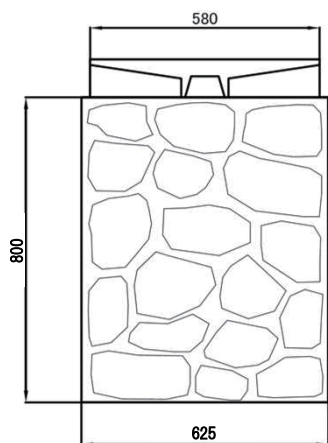
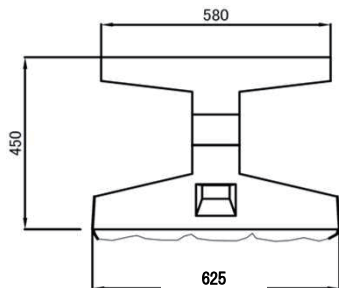

規格	胴込め量 (m^3/m^2)	参考質量 (kg/個)
基本A型	0.224	585
縦半B型	0.121	281

C-27

アントラー II (石張り)

450 横半C型

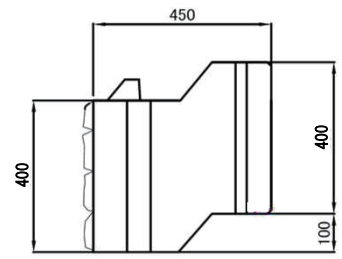
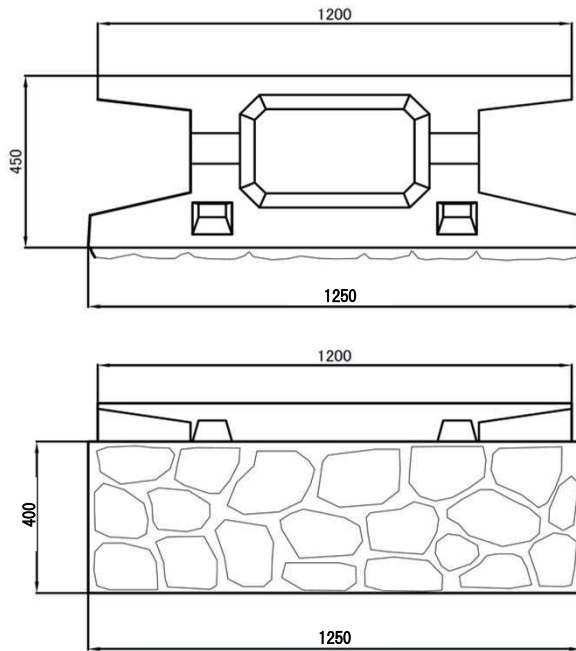

450 1/4 D型

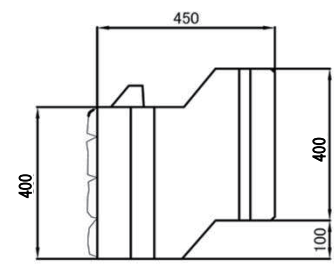
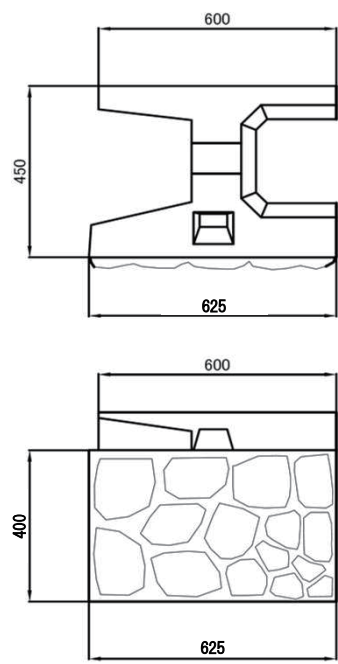

規格	胴込め量 (m ³ /m ²)	参考質量 (kg/個)
横半C型	0.110	313
1/4 D型	0.055	156

500 基本 A 型

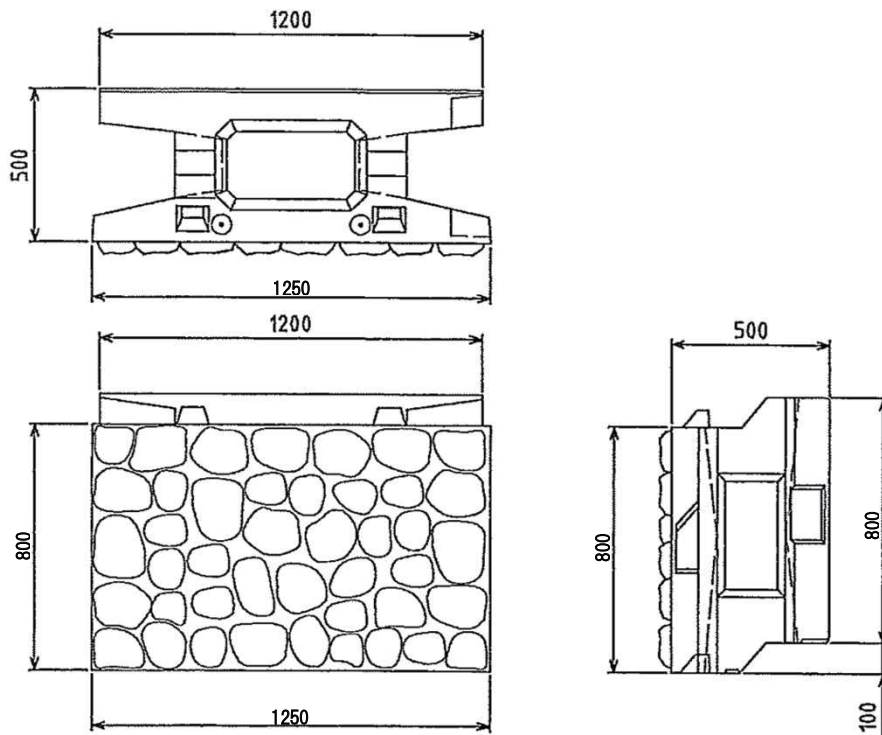

500 縦半 B 型

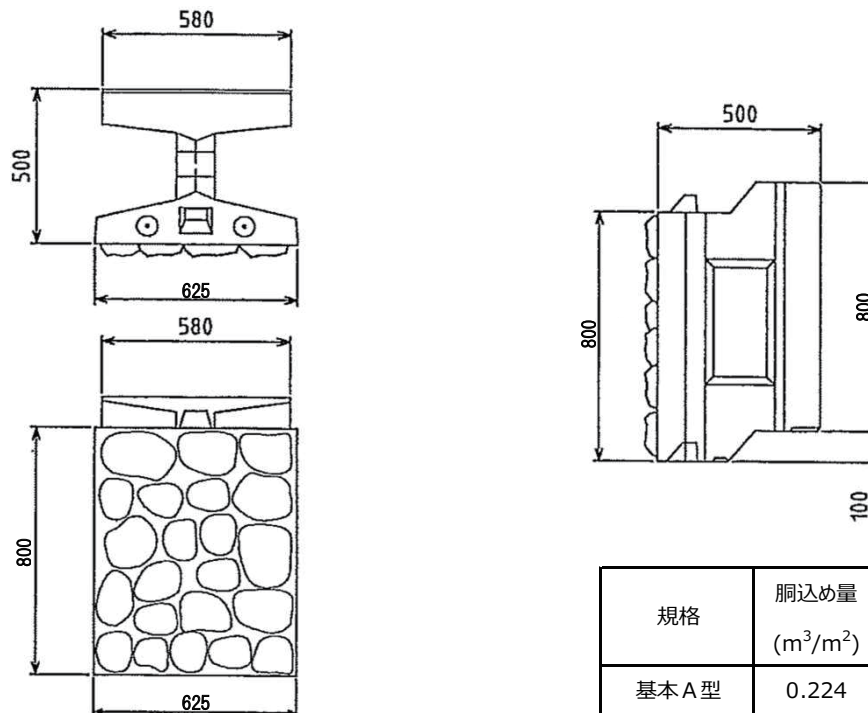

規格	胴込め量 (m^3/m^2)	参考質量 (kg/個)
基本 A 型	0.224	695
縦半 B 型	0.116	334

C-27 **アントラー II (石張り)**

500 横半C型

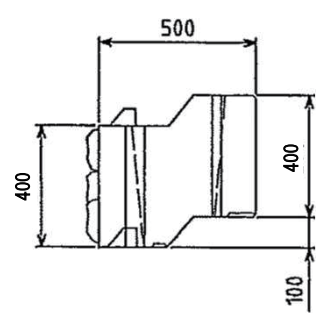
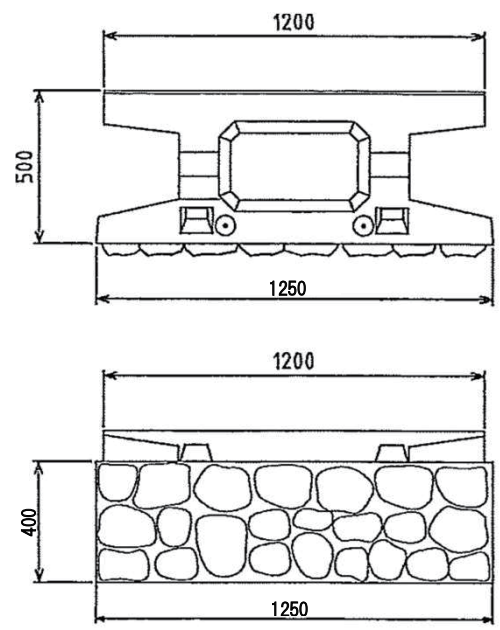

500 1/4 D型

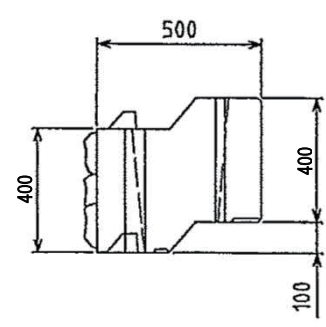
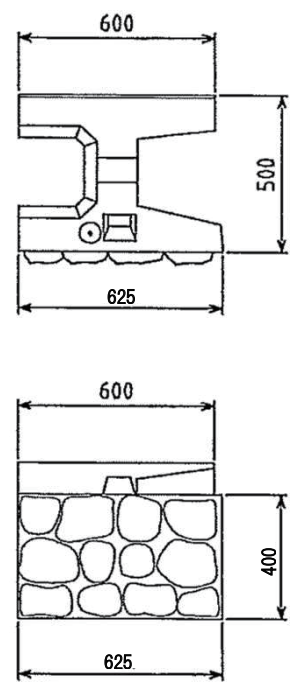

規格	胴込め量 (m ³ /m ²)	参考質量 (kg/個)
横半C型	0.101	368
1/4 D型	0.051	183

500 基礎盤

基本型

(5分用)

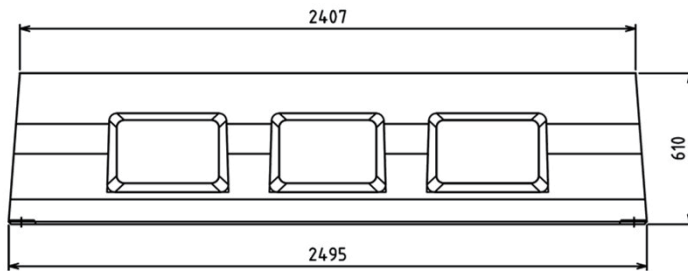

3/4型

(5分用)

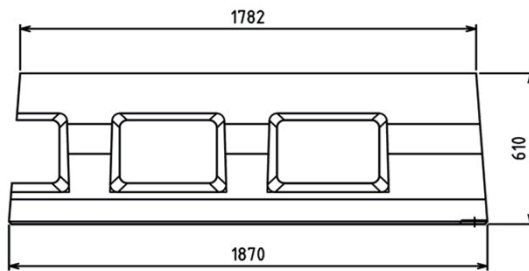

1/2型

(5分用)

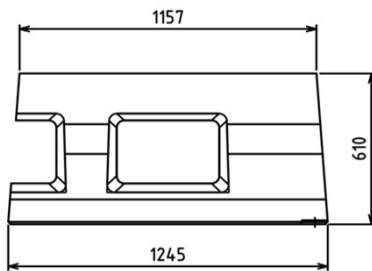

5分水平

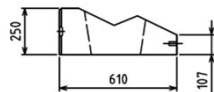

4分水平

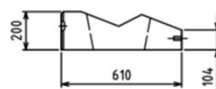

3分水平

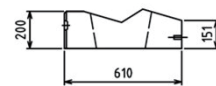

5分勾配

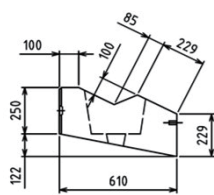

4分勾配

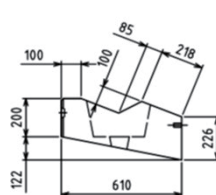

3分勾配

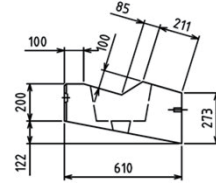

諸元表

規格		寸法(mm)				中詰めコンクリート (m ³)	参考質量 (kg/個)
		幅	前面高	後面高	長さ		
500 基本型	5分水平	610	250	107	2,495	0.073	503
	5分勾配	610	250	229	2,495	0.077	708
	4分水平	610	200	104	2,495	0.064	416
	4分勾配	610	200	226	2,495	0.067	621
	3分水平	610	200	151	2,495	0.071	467
	3分勾配	610	200	273	2,495	0.074	673